

LED STREET 21



OLMAN B.V. - A. EINSTEINWEG 3 - ALPHEN A/D RIJN
T 0172-424100 - F 0172-426390 - E info@olman.nl
www.olmanprojectverlichting.nl

LED STREET 21

KENMERKEN

naast een enorme lichtopbrengst heeft deze straatverlichting ook een gepatenteerde systeem voor de afvoer van warmte.

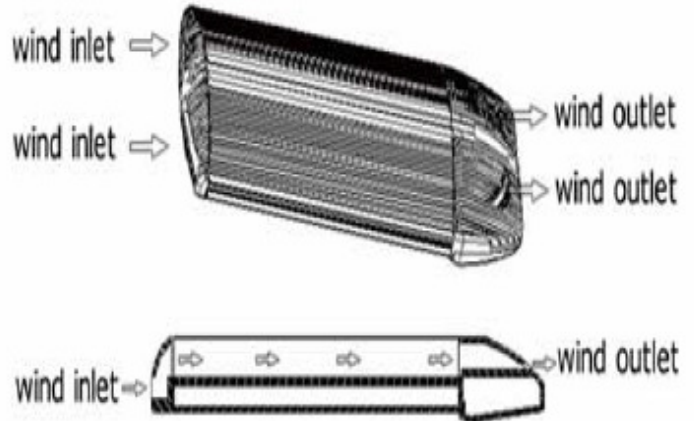
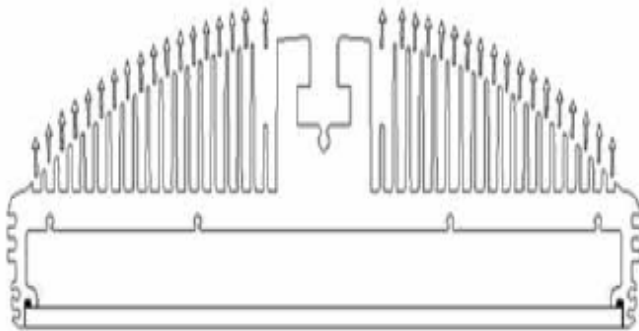

Het versterkte aluminium koelblok zorgt een snellere warmteafvoer.

De warmte verspreidt zich beter en kan beter gekoeld worden.

Door te zorgen voor een stabiele stroomtoevoer wordt een rustig licht verkregen.

Door toepassing van een speciale lens wordt een rechthoekig licht verkregen voor optimale lichtopbrengst.

Het licht moet tenslotte op straat komen.

De verstelbare bevestiging zorgt ervoor dat dit armatuur op diverse paaltoppen eenvoudig en veilig gemonteerd kan worden.

TECHNISCHE SPECIFICATIE

beschermingsklasse	IP 65
materiaal behuizing	aluminium
materiaal glas	gehard glas
lichtbron	21 x 1W CREE highpower led
flux	1785 lumen
lichtkleur temperatuur	3000 - 7000 K
CRI	> 75 Ra
junctietemperatuur	< 75 C
werktemperatuur	- 20 C + 62 C
Lux direct onder armatuur	49 lux / 3 m hoogte
gemiddelde verlichting	15 lux / 3 m hoogte
levensduur	50,000 uur
afmetingen	446 x 300 x 87 mm
gewicht	13 kg
voltage	240 V / 50 Hz
stroomverbruik	24 W
stroom factor	0,88

OLMAN B.V. - A. EINSTEINWEG 3 - ALPHEN A/D RIJN
T 0172-424100 - F 0172-426390 - E info@olman.nl

www.olmanprojectverlichting.nl

LED STREET 21

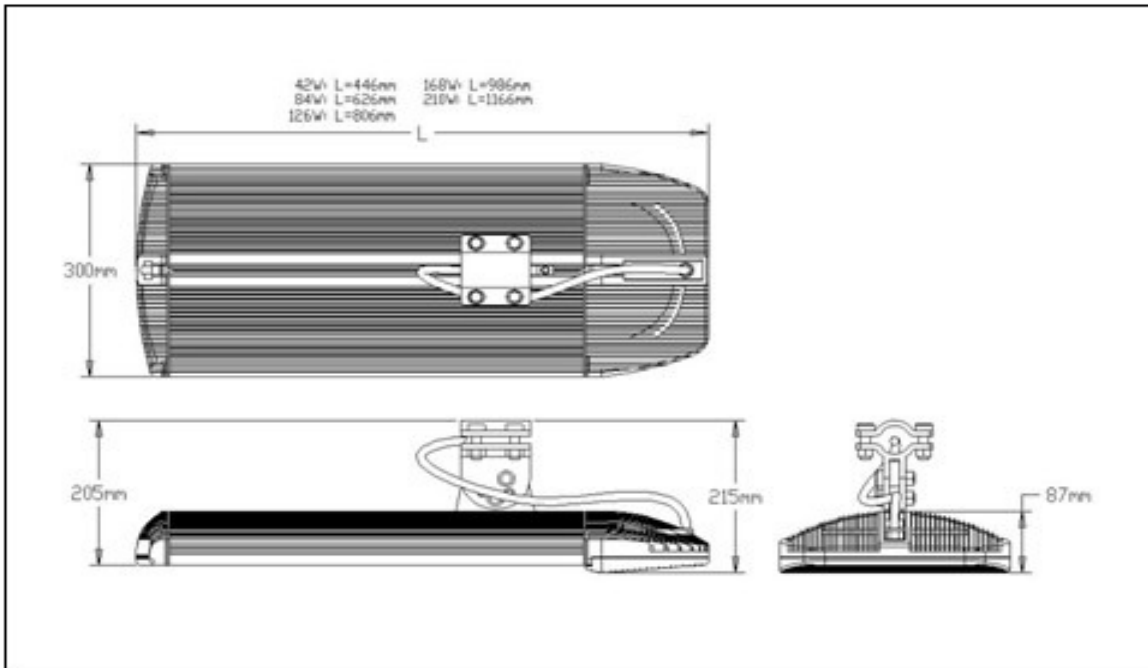

INSTALLATIE INSTRUCTIE

ZORG DAT DE STROOM UIT IS VOORDAT U MET DE INSTALLATIE BEGINT

M12

stap 1 schroef de arm vast met M12
laat voldoende ruimte over voor de mast
(zie tekening)

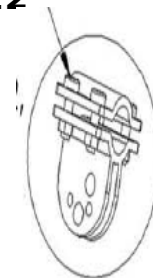

stap 2 Doe het aansluitstuk in de T-vormige opening
draai het met M8 vast

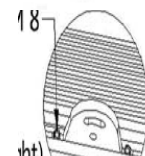

stap 3 plaats de arm in het aansluitstuk
maak vast met M12 en M8
stel de lamphoek in

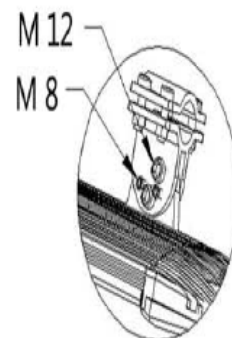

stap 4 Plaats het armatuur in de lampmast
draai de 4 schroeven aan, stel de lamp,
sluit aan op de stroom

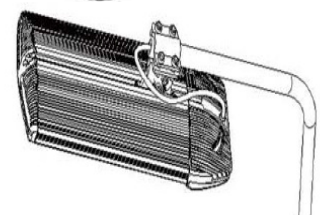

OLMAN B.V. - A. EINSTEINWEG 3 - ALPHEN A/D RIJN

T 0172-424100 - F 0172-426390 - E info@olman.nl

www.olmanprojectverlichting.nl

LED STREET 21

